

仕様	
型式	SPH-826
組立全長	7845 mm
旋回アーム	3910 mm
リフトアーム	3320 mm
上・下リフト量(ST)	2200 mm
リフト方式	手動油圧式
ポンプ回数	約 40 回
高圧ホース長さ	8 M
自重	約 205 kg

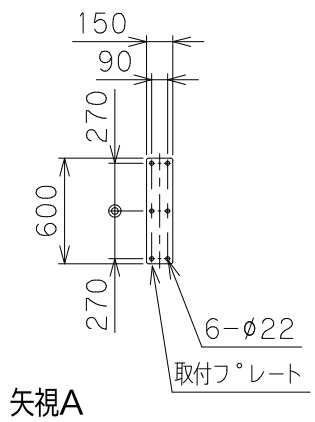
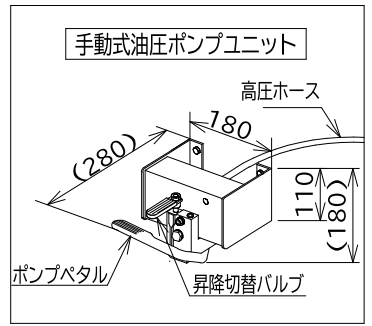

品名	スペースアーム(手動式)	
型式	SPH826	
図面番号	S826H	
平成25年12月25日	B-4	
検図	作図	尺度
	秋元	1/35
HAMACO 株式会社ハマコS.S		